



**SUBARU**

# FORESTER



## 冒險 在破曉時刻

當冒險從天未亮的那一刻展開，FORESTER 早已整裝待發。無畏與強悍的 FORESTER 融合先進的創新與多用途性，輕鬆應對日常行車與非凡冒險。



\* 本型錄所有圖片僅供參考，規格配備以台灣實際銷售車款為準。本公司保留規格配備變更或停用之權利。

# 征途路上 享受每刻從容

FORESTER 配備 11.6 吋智慧影音觸控螢幕，可以輕鬆快速地存取娛樂和控制功能。透過無線智慧型手機連線\*1 享受順暢的旅程，確保每一次行車都能輕鬆自在地掌控一切。

- 1 4.2 吋中央儀表顯示螢幕\*1
- 2 無線充電座\*2\*3\*4
- 3 配備 Harman/Kardon 揚聲器的高級音響系統\*5
- 4 無線 Apple CarPlay\*6 和 Android Auto\*2\*7



- \*1. 圖示適用於 2.5 i-S Hybrid  
\*2. 無線連線的可用性和相容性，可能會因為市場規格和使用的手機或裝置類型而異。  
\*3. Qi 無線充電可能無法與所有的手機相容。  
\*4. 無線充電座為 2.5i-S Hybrid 與 2.5i-S 標準配備。  
\*5. HK 音響系統為 2.5i-S Hybrid 標準配備。  
\*6. Apple CarPlay 是 Apple Inc. 在美國和其他國家的註冊商標。  
\*7. Android 和 Android Auto 是 Google Inc. 的商標。Apple CarPlay 及／或 Android Auto 可能無法適用於所有地區。此外，相容性可能會因智慧型手機的規格而異。如需詳細資訊，請聯絡當地 SUBARU 授權經銷商。  
\* 行車時，駕駛有責任隨時保持專注，以確保安全。行車時請勿操作觸控螢幕。



\* 本型錄所有圖片僅供參考，規格配備以台灣實際銷售車款為準。本公司保留規格配備變更或停用之權利。



## 寬敞空間無設限 旅程無與倫比

FORESTER 前後座都具有領先同級的空間，加上舒適的肩部、手肘和腿部空間，讓旅程中每個環節都變成愉悅的體驗。從寬敞的座椅配置，到充足的頭部空間，每一個細節都考量到舒適性的精心設計。

### 腳踢感應式電動尾門

僅需要抬腳，不必動手即可輕鬆開啟和關閉尾門，即使雙手拿著東西也能輕鬆使用。



### 6/4 分離摺疊後座

專為活躍之生活型態量身打造的行李廂，擁有足以容納所有裝備的空間。此外，6/4 分離摺疊後座可以輕鬆地放入大型物品和較長的裝備。



\* 本型錄所有圖片僅供參考，規格配備以台灣實際銷售車款為準。本公司保留規格配備變更或停用之權利。



## 最舒適的駕馭樂趣

FORESTER 採用先進車體結構，有效抑制震動與路面噪音，打造出平靜沉穩的車室環境。即使在顛簸地形上，也能保持穩定性和順暢性，減輕駕駛人與乘客的疲勞，無論行駛在市區或走入戶外，都能將每一趟旅程變得舒適、愜意。

### 人體工學座椅

與日本醫學中心共同開發適合長途駕駛的座椅，有效分散壓力、減輕腰背負擔，長途駕駛也不易疲憊。

### 氣流控制導孔

提升車輛動態穩定，有效抑制車體晃動，營造穩定流暢的車室氛圍，不僅提升操控安全性，也讓每次行駛都更加安定舒適，乘客在車內幾乎感受不到搖晃。



\* 本型錄所有圖片僅供參考，規格配備以台灣實際銷售車款為準。本公司保留規格配備變更或停用之權利。

## 放心前進 改寫冒險極限

FORESTER 具備卓越的越野能力與靈活操控表現，讓您無論行經顛簸山道或穿梭城市街頭，都能從容應對。出色的多地形適應力，為每一次出行帶來安心與自由。

### X-MODE脫困科技

行走在下雪、泥土或碎石等覆蓋的濕滑路面時，選擇 [雪地/沙地] 模式；[積雪/泥濘] 模式尤其適應輪胎可能卡住的危險路況，例如積雪、泥濘，或乾泥地。<sup>\*1</sup> 此外，陡坡緩降控制可協助在滑面下坡時，依然維持固定控制的速度，駕駛時更加安心。<sup>\*2</sup>

### SI-DRIVE 動力控制系統

SI-DRIVE 系統讓您無論面對何種路況，隨時都能隨心所欲操控。選擇智慧模式以達到平衡、流暢又環保的表現，或運動模式以達到立即且線性的大扭力油門反應，不論在何種速度皆能享受運動化且流暢的駕駛體驗。



\*1. 雙模式為 2.5i-S Hybrid 與 2.5i-S 標準配備。

\*2. 行車時駕駛應隨時保持專注，以確保安全。車輛保養、天氣類型，以及路況，都可能影響陡坡緩降控制的效率。



\* 本型錄所有圖片僅供參考，規格配備以台灣實際銷售車款為準。本公司保留規格配備變更或停用之權利。

# SUBARU 核心技術

SUBARU 的核心科技即代表品牌，提供了唯有在 SUBARU 才能找到的獨特駕駛感受。此類核心系統讓 SUBARU 車輛符合性能、舒適性、安全性和可靠性的標準，同時履行讓所有乘客都感到愉悅和安心的承諾。

E-BOXER

## 全新油電混合系統 × SAWD 對稱式全時四輪驅動

FORESTER 的油電混合系統結合了高電壓電池和雙馬達與 SAWD 對稱式全時四輪驅動系統。此配置可以持續即時調整動力，以維持最佳的循跡性，確保在各種路況下的穩定性和控制力。

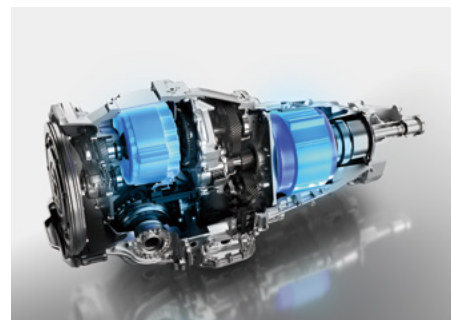
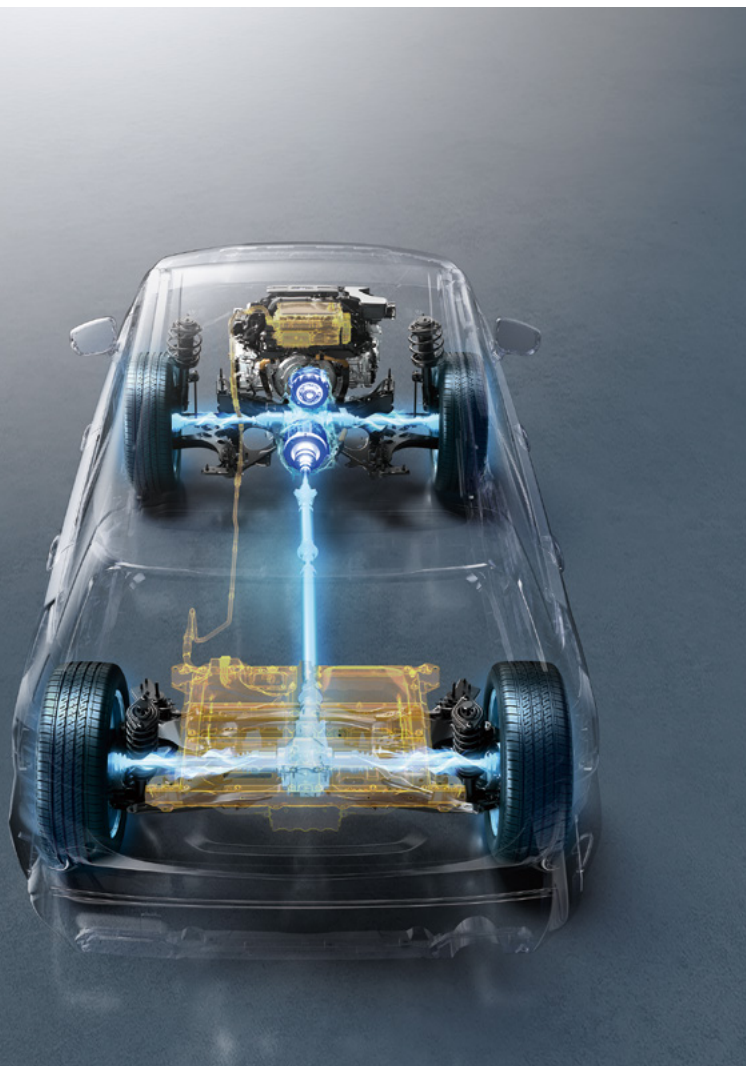

### 全新 Lineartronic 無段變速箱

將驅動馬達、發電馬達、前差速器和電子控制式聯軸器都整合在小巧的高精度設計中。此高效率一體化系統可以維持平衡的重量分配，同時最大化能量利用率。因此造就出強勁的線性加速和更高的安靜度，在任何道路上都能提供穩定、可靠的性能。



### EV 行車模式 \*

EV 行車模式僅使用電動馬達驅動車輛，適合在住宅區低速行駛。專為搭配油電混合系統而設計，有助於減少排放，同時提供順暢、寧靜的駕駛體驗。

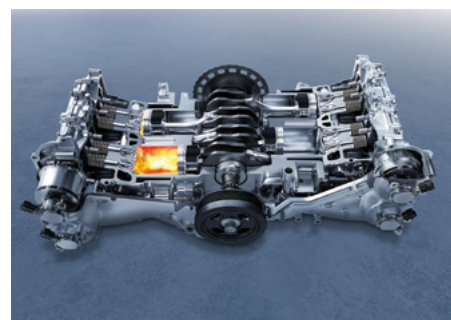

### BOXER ENGINE 水平對臥引擎

BOXER ENGINE 水平對臥引擎搭載了在水平方向朝彼此移動的活塞。SUBARU 致力於此設計，以確保穩定性和可靠的性能。油電混合系統經過特殊調校，可以協調 BOXER ENGINE 水平對臥引擎與混合動力效率的平衡，提供順暢的加速和安靜、環保的性能。

\* EV 行車模式的續航力有限，取決於車輛的狀況。在某些情況下，可能無法使用 EV 行車模式。

### 01 SGP 全球模組化底盤

進化後的 SUBARU 全球模組化底盤增加了最新技術，SAWD 對稱式全時四輪驅動，可以為所有乘客提供更高的享受和安心感。整體駕駛動態獲得大幅提升，讓所有人都能共度愉悅、充實的時光。



### 02 高剛性環艙式內框結構

高剛性環艙式內框結構使用更大範圍的結構黏著劑，有助於減少車體在行駛時突然移動。一致的轉向與車輛移動感可以在任何道路上提供更好的駕駛動態和穩定性。



### 03 DMS 智能駕駛警示系統

駕駛安全警示系統是最先進的安全輔助系統，利用專用攝影機和臉部辨識軟體偵測疲勞或注意力不集中的情形。最多可以辨識五個預先登錄的駕駛人，提供自訂駕駛人設定，帶來舒適、便利的個人化駕駛體驗。

### 04 自然平衡

引擎的扁平設計具備固有的自平衡性，產生的震動幅度小於其他類型引擎。

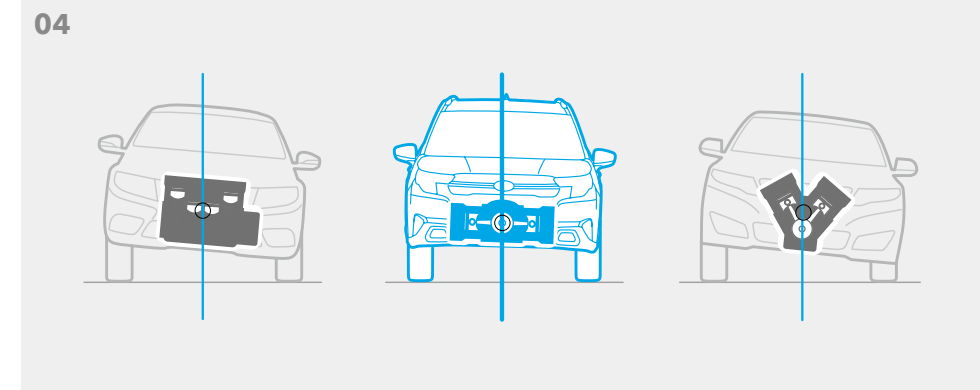

# 為每趟旅程帶來最先進安全

## SUBARU 注重全方位的安全 致力於打造零死亡事故的世界

SUBARU 先進的安全功能，讓您可以安心駕駛。FORESTER 搭載進階版 EyeSight\*1 技術，並強化 SGP 全球模組化底盤，使每一趟旅程都能您的安全為優先。此外，新增的駕駛異常自動煞停系統可以偵測和應對可能與駕駛人有關的問題，讓您在開車時受到充分保護及感到安心。



### 進階版 EyeSight\*1 智能駕駛安全輔助系統

最新的 EyeSight\*1 配備了廣角單眼攝影機，大幅擴大偵測範圍，進一步加強安全性，尤其針對行人和自行車，確保更高的行車安全。

### 主要安全 PRIMARY

主要安全始於基礎化的設計。出色的駕駛視野、絕佳的駕駛位置、直覺化的操控性能，從您踏入 SUBARU 的那刻起，就給您最完整的安全守護。

### 預防安全 PREVENTIVE

借助 EyeSight 智能駕駛安全輔助系統 \*1 等先進的安全技術，預防安全有助於避免碰撞的發生。

### 主動安全 ACTIVE

得益於 SGP 全球模組化底盤與 SAWD 對稱式全時四輪驅動等核心科技，主動安全可藉由調整駕駛、過彎、煞車等基本要素，精確控制您的車輛，安心享受每次駕駛。

### 被動安全 PASSIVE

被動安全設計旨在碰撞中仍能確保您的安全。具有車廂防護設計、高剛性環艙鋼樑、潰縮式設計、與 SRS\*3 安全氣囊。

### EyeSight 駕駛輔助功能

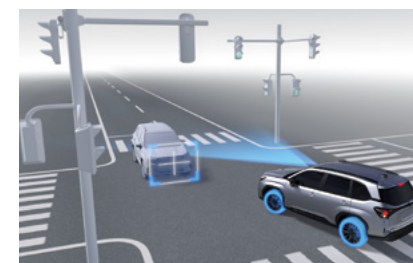

#### PCB 預防碰撞自動煞車系統 \*2

當偵測到前方可能碰撞的車輛或障礙物時，系統將發出警示音與儀表燈號提醒駕駛。若未及時反應，系統將自動煞車減輕或避免撞擊；如駕駛已進行閃避，系統亦會輔助煞車，提升安全防護。

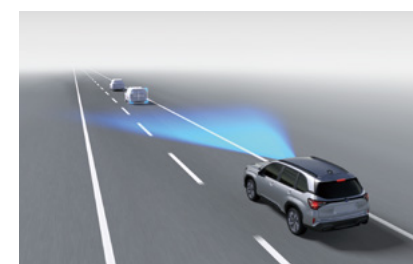

#### ACC 主動車距控制定速巡航系統

提供動力、標準、舒適、節能四種模式，依車流自動調整車速與車距，範圍涵蓋時速 0 至 180 公里，偵測前車與煞車燈，高速行駛更省心。



#### PCTM 預防碰撞油門控制系統

當 EyeSight 在車輛前方偵測到障礙物，但駕駛仍打前進檔而非倒車檔，預防碰撞油門控制系統會發出連續短嗶聲、閃爍指示燈並切斷引擎輸出，以避免碰撞。

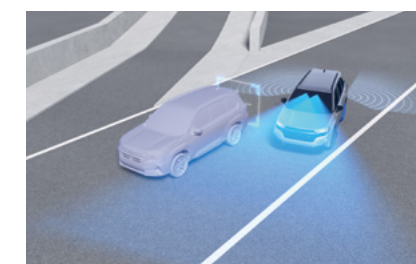

#### AES 緊急自動轉向輔助系統

當自動煞車不足以避免碰撞時，系統將啟用立體鏡頭與雷達判斷閃避空間，若確認安全，將自動轉向協助避開障礙物。

其他駕駛輔助功能：**HBA 遠光燈輔助系統**

**LCF 車道維持置中系統與前車自適應轉向控制**

**LDP 車道偏離輔助系統**

**LVSA 前車駛離警示系統**

### 安全標配



#### EDSS 駕駛異常自動煞停系統

當系統偵測到駕駛長時間未進行方向盤操作時，將判斷為潛在緊急狀況，可自動將車輛安全停下，有效降低碰撞風險，保障車內乘員與其他用路人安全。

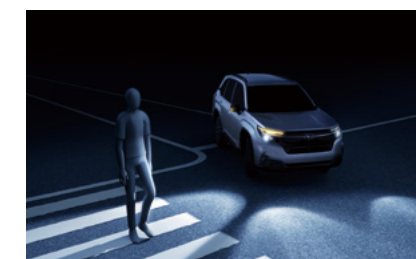

#### LED 轉向輔助燈

LED 轉向燈可以在轉彎時照亮車輛的前方，有助於及早發現行人和自行車，以預防事故。



#### SRS\*3 安全輔助氣囊

前座 SRS 氣囊、前座側邊 SRS 氣囊、車側簾式 SRS 氣囊及駕駛座膝部 SRS 氣囊總計標配八個氣囊，給予所有乘客極高防護性。

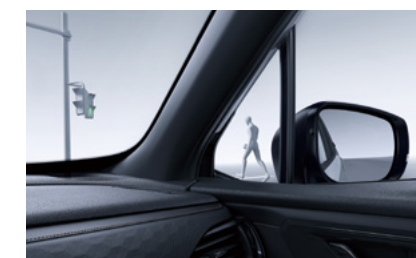

#### 最佳駕駛視野

透過細化的 A 柱以及後照鏡位置安排，提供高穿透性、降低死角的車體設計，提高駕駛者的視野開闊性，讓行駛更安心。

其他安全標配：

**ATV 主動扭力引導系統**

**RAB 倒車自動煞車系統**

**SRVD 後方車輛偵測警示輔助系統**

**AVH 車輛暫停維持系統**

**SRH 主動轉向式頭燈**

**VDC 車身動態穩定控制系統**

\*1. EyeSight 是一套駕駛輔助系統，不保證在所有行駛條件下都能完美運作。駕駛人應盡責安全專心的駕駛，並遵守交通法規。系統實際效能取決於多項因素，例如車輛維護、天候、路況等。有關完整的 EyeSight 操作及限制 (包含本型錄所列功能) 請參閱車主手冊或洽各經銷商。

\*2. 預防碰撞自動煞車系統並非在所有狀況下都能運作，須取決於天候、車輛與物體的速度差、物體高度及其他條件，EyeSight 並非在所有情況下都能完美運作。

\*3. SRS：安全防護系統，與安全帶結合使用時才可發揮功效。

\*SUBARU 車輛所配置智能駕駛安全輔助系統之功能，僅為提出警告並適時做出駕駛輔助，並非全自動駕駛系統，輔助系統作動時，於車輛行駛過程中，可能因前方有靜止或是移動過慢之車輛 (例如：事故車、緩撞車、工程車)，導致因速度差過大而無法即時辨識前方路況或是導致車輛無法即時做出正常或正確之處置，請駕駛車輛時仍須保持正確駕駛觀念，務必手握方向盤隨時留意路況。



# FORESTER 2.5i-S Hybrid

尺寸 ..... L x W x H : 4655 x 1830 x 1730 mm

動力 ..... 水平對臥 4 缸 / 2.5L DOHC 16 汽門 + 油電混合系統

排氣量 ..... 2,498 cc

最大馬力 ..... 水平對臥引擎 165 ps / 5,600 rpm 馬達 : 90kw / 3,112-7,000 rpm

最大扭力 ..... 水平對臥引擎 21.6 kgfm / 4,000-4,400 rpm 馬達 : 28.2 kgfm / 0-3,112 rpm

變速箱 ..... Lineartronic CVT 無段自排變速，對稱式全時四輪驅動



# FORESTER 2.5i-S

尺寸 ..... L x W x H : 4655 x 1830 x 1730 mm

動力 ..... 水平對臥四缸自然進氣引擎

排氣量 ..... 2,498 cc

最大馬力 ..... 185 ps / 5,800 rpm

最大扭力 ..... 25.2 kgfm / 3,700 rpm

變速箱 ..... Lineartronic CVT 無段自排變速，對稱式全時四輪驅動



# FORESTER 2.5i-L

尺寸 ..... L x W x H : 4655 x 1830 x 1730 mm

動力 ..... 水平對臥四缸自然進氣引擎

排氣量 ..... 2,498 cc

最大馬力 ..... 185 ps / 5,800 rpm

最大扭力 ..... 25.2 kgfm / 3,700 rpm

變速箱 ..... Lineartronic CVT 無段自排變速，對稱式全時四輪驅動





### 01 LED 頭燈

搭載自動水平調校的雙功能 LED 頭燈結合近／遠光燈，以及感應式轉向功能，確保夜間轉彎時良好的可視性。

### 02 五幅式 19 吋切削鋁圈 \*1

俐落的亮面切削、設計堅固的多幅式 19 吋鋁合金輪圈。

### 03 LED 霧燈座

時尚運動風的 LED 霧燈提供寬廣的光覆蓋範圍，改善惡劣天候時的可視性。

### 04 車頂行李架 \*3

輕鬆裝載所有探險配備。FORESTER 的車頂架為您的舒適座駕增添更強大的實用性。

### 05 USB 插槽連接 (前／後)

為前後座乘客提供 USB 充電插座，讓所有乘車人使用更方便安心。

### 06 後座通風系統

中央獨立出風設計，均勻調節車內氣流，讓後座乘客享有前座同等舒適。

### 07 10 向電動調整座椅

駕駛座含有腰部支撐的 10 向電動調整座椅，幫助您採用自然、舒適的駕駛姿勢，確保長途駕駛的舒適性。

### 08 電動玻璃天窗 \*2

有效導入自然光，兼顧視野與舒適，讓每段旅程充滿明媚。

### 09 機能後行李廂

12V 電源供應、後座摺疊開關、行李廂上方機能雙掛鉤（承重 3KG）與四邊安裝行李置物網掛鉤，都讓空間使用上更便捷。此外，行李廂側面擦拭容易、不易殘留泥土與刮痕的耐用材質所製成，因此您可充分安心地享受探險的樂趣。

## 車色建議



珍珠白

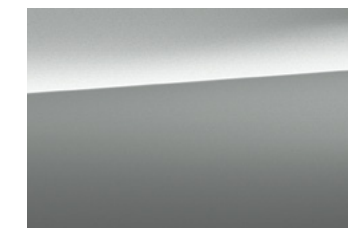

鋼鐵銀

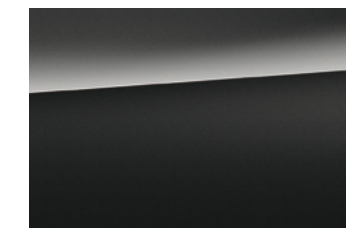

鐵騎灰



晶綻黑

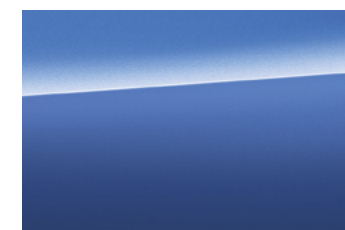

曙光藍

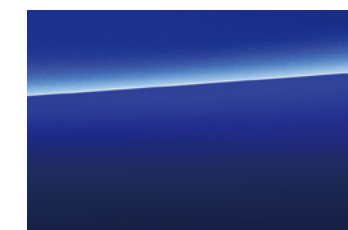

星馳藍

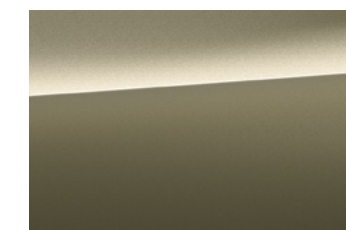

漠野綠



琉光金

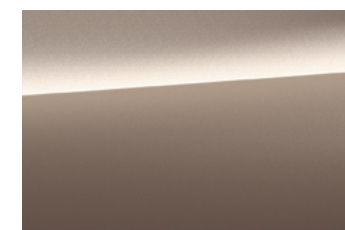

典藏棕



川石灰



動感紅

## 車身尺寸

\* 尺寸以 SUBARU CORPORATION 之標準丈量法為準。

\* SUBARU CORPORATION 保留不經通知修改規格和設備之權利。詳細之規格、設備及配備以台灣實際銷售車款為準。本公司保留規格變更或停用之權利。

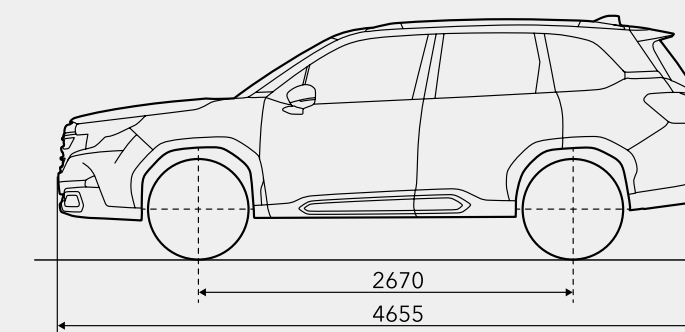
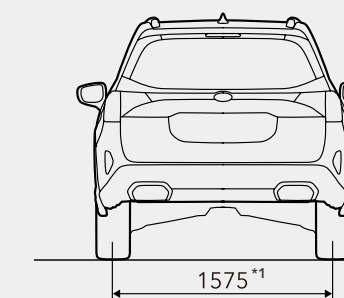

\*1.19 吋為 2.5i-S Hybrid 標準配備。\*2. 電動玻璃天窗為 2.5i-S Hybrid 與 2.5i-S 標準配備。\*3. 圖示適用於 2.5i-S Hybrid 以及 2.5i-S。

\*1. 圖示適用於 2.5i-S Hybrid。\* 本型錄所有圖片僅供參考，規格配備以台灣實際銷售車款為準。本公司保留規格配備變更或停用之權利。

# FORESTER 規格配備表

車型		FORESTER	
規格		2.5i-L	2.5i-S
車身尺寸	全長(mm)	4,655	
	全寬(mm)	1,830	
	全高(mm)	1,730	
	軸距(mm)	2,670	
	前輪距/後輪距(mm)	1,565/1,570	
	最低離地距離(mm)	220	
	車重(kg)	1,616	1,635
	最小迴轉半徑(m)	5.4	
引擎型式	引擎型式	水平對臥四缸自然進氣引擎	
	總排氣量(c.c.)	2,498	
	供油方式	電子控制多點噴射(缸內直噴)	
	最大馬力ps/rpm (EEC淨)	185/5,800	
	最大扭力kgm/rpm (EEC淨)	25.2/3,700	
	極速km/h	205	
	壓縮比	12.0±0.6	
	內徑×行程(mm)	94.0×90.0	
	油箱容量(L)	63	
系統結構	變速系統	Lineartronic CVT 無段自排變速	
	傳動方式	Symmetrical AWD 對稱式全時四輪驅動	
	懸吊系統	四輪獨立懸吊系統 / 前: 麥花臣支柱式 附扭力平衡桿 / 後: 雙A臂懸吊式 附扭力平衡桿	
	煞車系統	ABS(4S/4C+附EBD)+4Disk / 前: 雙活塞卡鉗+通風碟 / 後: 單活塞卡鉗+通風碟	
	轉向系統	電子式動力輔助	
	輪胎尺寸	225/55R18	

中華民國能源效率標示 (以年平均行駛15,000公里除以能源效率測試值計算)			
認證車型	2.5i-L	2.5i-S	2.5i-S Hybrid
年耗油量(公升)	1,087		785
能源效率(公里/公升)	測試方法	歐盟1999/100/EC指令及其後續修正指令(NEDC行車型態)	
	測試值	13.8	19.1
	市區型態(平均時速18.7公里)	10.79	35.64
	非市區型態(平均時速62.6公里)	16.45	15.02
能源效率等級	2級		1級
排氣量等級	超過2,400c.c.至3,000c.c.		超過2,400c.c.至3,000c.c.

1.本標示能源效率測試值係在實驗室內,依規定的行車型態於車體動力計上測得,實際道路行駛時,因受天候、路況、載重、使用空調系統、駕駛習慣及車輛維護保養等因素影響,其實際能源效率值常低於測試值。2.能源效率等級,係指認證車型於相同排氣量等級車型之相對比較結果,不同排氣量等級車型的能源效率情形,應以測試值作為相互比較之依據。3.WLTC與NEDC行車型態能源效率測試之差異性及標示內容詳細資訊,請參閱查詢網站。4.本標示適用民國111年1月1日起之能源效率等級標準。

# FORESTER 規格配備表

車型		FORESTER	
規格		2.5i-S Hybrid	
車身尺寸	全長(mm)	4,655	
	全寬(mm)	1,830	
	全高(mm)	1,730	
	軸距(mm)	2,670	
	前輪距/後輪距(mm)	1,570/1,575	
	最低離地距離(mm)	220	
	車重(kg)	1,760	
	最小迴轉半徑(m)	5.4	
引擎型式	引擎型式	水平對臥四缸自然進氣引擎+油電系統	
	總排氣量(c.c.)	2,498	
	供油方式	電子控制多點噴射(缸內直噴)	
	最大馬力ps/rpm (EEC淨)	165/5,600	
	最大扭力kgm/rpm (EEC淨)	21.6/4,000-4,400	
	極速km/h	182	
	壓縮比	12.0±0.6	
	內徑×行程(mm)	94.0×90.0	
	油箱容量(L)	63	
HYBRID系統規格	電動馬達	型式	三相交流同步馬達
		最大馬力ps	122 / 3,112-7,000
		最大扭力kgm	28.2 / 0-3,112
	HYBRID電池	型式	鋰離子電池
	電壓	259	
系統結構	變速系統	Lineartronic CVT 無段自排變速	
	傳動方式	Symmetrical AWD 對稱式全時四輪驅動	
	懸吊系統	四輪獨立懸吊系統 / 前: 麥花臣支柱式 附扭力平衡桿 / 後: 雙A臂懸吊式 附扭力平衡桿	
	煞車系統	ABS(4S/4C+附EBD)+4Disk / 前: 雙活塞卡鉗+通風碟 / 後: 單活塞卡鉗+通風碟	
	轉向系統	電子式動力輔助	
	輪胎尺寸	235/50R19	

# FORESTER 規格配備表

車型規格		FORESTER		
		2.5i-L	2.5i-S	2.5i-S Hybrid
預防安全配備	EyeSight 智能駕駛安全輔助系統	●	●	●
	• LCF 車道維持置中系統	●	●	●
	• LDP 車道偏離輔助系統	●	●	●
	• AES 緊急自動轉向輔助系統	●	●	●
	• PCB 預防碰撞自動煞車系統	●	●	●
	• PCTM 預防碰撞油門控制系統	●	●	●
	• LDW 車道偏離警示系統	●	●	●
	• LSW 車道偏離警示系統	●	●	●
	• ACC 主動車距控制定速巡航系統-智慧多模式	●	●	●
	• LVSA 前車駛離警示系統	●	●	●
	SRVD 後方車輛偵測警示系統	●	●	●
	• BSD 盲點偵測系統	●	●	●
	• LCA 車道變換輔助系統	●	●	●
	• RCTA 後方車側交通警示系統	●	●	●
	HBA 遠光燈輔助系統	●	●	●
	SRH 主動轉向式頭燈	●	●	●
	RAB 倒車自動煞車系統	●	●	●
	EDSS 駕駛異常自動煞停系統	●	●	●
DMS 智能駕駛警示系統	●	●	●	
• 專注力偵測警示	●	●	●	
• 個人化智慧臉部辨識	●	●	●	
• 疲勞駕駛偵測警示	●	●	●	
主動安全配備	ABS 防煞車鎖死系統	●	●	●
	BAS 煞車力道輔助系統	●	●	●
	BOS 煞車優先系統	●	●	●
	EBD 電子式煞車力道分配系統	●	●	●
	TCS 循跡防滑控制系統	●	●	●
	VDC 車身動態穩定控制系統	●	●	●
	AVH 車輛暫停維持系統	●	●	●
	TPMS 自動胎壓偵測系統	●	●	●
	X-MODE 脫困科技附HDC陡坡緩降控制系統	● 單模式	● 雙模式	● 雙模式
	ATV 主動扭力引導系統	●	●	●
	倒車後視鏡運動系統	●	●	●
被動安全配備	全視角環景影像系統	●	●	●
	雙前座SRS安全輔助氣囊	●	●	●
	雙前座側邊SRS安全輔助氣囊	●	●	●
	雙車側簾式SRS安全輔助氣囊	●	●	●
	駕駛座膝部SRS安全輔助氣囊	●	●	●
	副駕駛座坐墊SRS安全輔助氣囊	●	●	●
	高剛性環鎗強化鋼樑車體	●	●	●
	托架式引擎潰縮副樑	●	●	●
	方向機柱支撐樑	●	●	●
	4門防撞鋼樑	●	●	●
	潰縮式安全踏板	●	●	●
	安全帶指示燈	●	●	●
	前座高度可調安全帶固定扣	●	●	●
	前座預縮式安全帶附自動緊縮器	●	●	●
	後座三點式安全帶	●	●	●
	前座頸部防護座椅	●	●	●
	後座三座位頭枕	●	●	●
	ISO-FIX兒童座椅安全扣（附繫帶固定扣）	●	●	●
後門兒童安全鎖（兩側）	●	●	●	
電子晶片防盜系統	●	●	●	
外觀配備	LED頭燈	自動水平調整	自動水平調整	自動水平調整
	LED日行燈	●	●	●
	自動感應式頭燈	●	●	●
	隱藏式頭燈清洗器	●	●	●
	前 / 後LED霧燈	●	●	●
	方向燈	●	●	●
	水箱護罩	霧黑（亮黑飾條）	亮黑（銀色飾條）	亮黑（銀色飾條）
	自動雨滴感知前擋風玻璃雨刷	●	●	●
	電動收摺後視鏡附LED方向燈	●	●	●
	輪弧保護飾板	●	●	●

# FORESTER 規格配備表

車型規格		FORESTER			
		2.5i-L	2.5i-S	2.5i-S Hybrid	
外觀配備	自動閉合式進氣格柵	●	●	●	
	腳踢感應式電動尾門	●	●	●	
	電動玻璃天窗	-	●	●	
	車頂行李架	● 高架	● 低風阻（滑軌）	● 低風阻（滑軌）	
	車頂擾流尾翼	●	●	●	
	鯊魚鰭天線	●	●	●	
	鋁合金輪圈	18吋	18吋	19吋	
	非球面乘客側後視鏡	●	●	●	
	自動防眩光後視鏡	●	●	●	
	電熱外後視鏡（附除霧功能）	●	●	●	
	內裝配備	EV 駕駛模式	-	-	●
		SI-DRIVE 雙模式動力控制系統	●	●	●
		ASS 怠速自動熄火啓閉裝置	●	●	●
		免鑰匙進入及按鈕啓動系統	●	●	●
		速控上鎖系統	●	●	●
		PIN Code車身密碼鎖	●	●	●
		後座提醒系統	●	●	●
		4.2吋LCD中央儀表顯示螢幕	●	●	●
11.6吋LCD智慧影音觸控螢幕		●	●	●	
智慧影音系統支援智慧手機連線Apple CarPlay™ & Android Auto™		●	●	●	
藍牙配對免持系統		●	●	●	
揚聲器		● 6支	● 6支	● Harman Kardon 11支	
雙區恆溫空調系統附粉塵過濾器		●	●	●	
四向可調式皮革方向盤		●	●	●	
方向盤換檔撥片		●	●	●	
方向盤快捷控制鍵（音響 / 藍牙）		●	●	●	
方向指示燈快捷裝置		●	●	●	
直列式皮革排檔桿		●	●	●	
汽車座椅		● 高級織布	● 皮革	● 皮革	
十向電動調整駕駛座椅（附2組記憶功能）		●	●	●	
八向電動調整副駕駛座椅		●	●	●	
四門電動窗附雙前門自動防夾功能		●	●	●	
駕駛座遙控中央門鎖		●	●	●	
雙前座LED閱讀燈		●	●	●	
雙前座化妝鏡附照明燈		●	●	●	
雙前座椅背置物袋		●	●	●	
吸頂式眼鏡盒		●	●	●	
中控台置物盒		●	●	●	
室內延遲燈光裝置		●	●	●	
電子式手煞車		●	●	●	
無線充電座		-	●	●	
前後座USB連接埠（Type-A / C，前座含AUX音源輸入）		●	●	●	
前座中央扶手附置物空間（12V）	●	●	●		
後座中央扶手附置杯架	●	●	●		
後座五段傾角可調座椅	●	●	●		
後座空調出風口	●	●	●		
6 / 4分離摺疊後座椅背	●	●	●		
貨物鉤及行李鉤	●	●	●		
行李廂照明燈	●	●	●		
行李廂12V插座	●	●	●		
行李廂上方機能雙掛鉤（承重3KG）	●	●	●		
行李廂隱藏式置物空間	●	●	●		
行李廂捲軸式遮物簾	●	●	●		
行李廂一鍵上鎖按鍵	●	●	-		
備胎	●	●	-		
隨車工具組	●	●	●		
RVC 倒車顯影系統	●	●	●		

\*本型錄所有圖片僅供參考，規格配備請以台灣實際銷售車款為準。本公司保留規格配備變更或停用之權利。

2026年5月印製



***MotorImage***

總經銷：台灣意美汽車 [www.subaru.asia](http://www.subaru.asia)